

Lista de empaque



Cámara



Fuente de alimentación



Bolsa de tornillos



Base de soporte



Plantilla de montaje



Manual de instrucciones

Nota: Los accesorios varían por diferentes modelos, por favor consulte el producto específico.

Estructura de la cámara

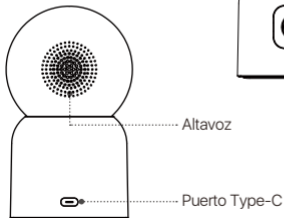
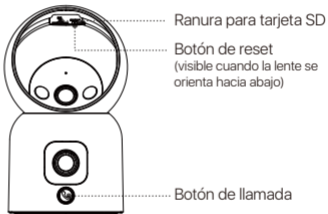
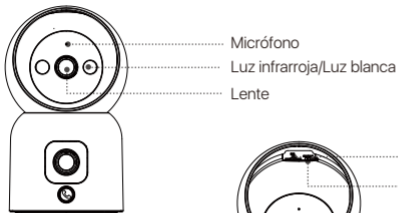

Características

Visualización en tiempo real

Vea el vídeo en directo de la cámara en tiempo real a través de la aplicación Zosi Smart. Ajuste la calidad de imagen, controle la cámara a través del giro de la lente para cambiar su ángulo de visión, haga capturas de pantalla y grabe secuencias de vigilancia, y realice las comunicaciones bidireccionales

Dual cámara en un dispositivo

Es decir, viene con dos cámaras en un dispositivo, puede realizar la vigilancia sincrónica de dos vías, su campo de visión es más amplia, doble efecto en la experiencia visual.

Visión nocturna inteligente

Puede configurar los modos de visión nocturna a todo color/ blanco y negro/ inteligente para la cámara a través de la aplicación. Configura diferente modo de acuerdo a la demanda del cliente.

Intercomunicación bidireccional

La cámara soporta la llamada en un clic y la llamada por gesto. El dispositivo puede acceder a la aplicación por el botón o gesto. El teléfono móvil estará siempre informado sobre las llamadas, y permite la intercomunicación bidireccional que puede hablar con la familia en cualquier tiempo y desde cualquier lugar.

Reproducción de vídeo

Hay dos opciones de almacenamiento de grabaciones: Tarjeta Micro SD y almacenamiento en la nube. Puede instalar una tarjeta Micro SD o suscribirse a un plan de almacenamiento en la nube para reproducir las secuencias grabadas.

Detección inteligente

Detecta los movimientos o la presencia humana, envía rápidamente notificaciones de alarma a la aplicación, lo que le permite visualizar remotamente en cualquier momento y desde cualquier lugar.

Seguimiento de personas

Con el algoritmo de detección de personas AI incorporado, la cámara rastrea y sigue automáticamente objetos humanos dentro del área de vigilancia, manteniendo al sujeto enfocado dondequiera que vaya.

Instalación de la tarjeta Micro SD

Asegúrese de que la cámara está apagada, gire el cabeza de la cámara hacia abajo para ver la ranura de la tarjeta SD, luego inserte la tarjeta con el lado de contacto hacia arriba.

NOTA: Cuando inserte o extraiga la tarjeta Micro SD, asegúrese de que la cámara está apagada antes de proceder para evitar dañar la tarjeta Micro SD. Utilice tarjetas Micro SD de fabricantes de confianza. El dispositivo sólo admite el formato Fat32, así que asegúrese de que el formato de la tarjeta Micro SD instalada es Fat32 antes de su instalación y uso. Se recomienda utilizar una tarjeta Micro SD con una velocidad mínima de lectura/escritura de U1/Clase 10.

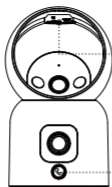

Ranura para tarjeta Micro SD

La luz indicadora: parpadear lentamente significa que el dispositivo no está conectado a Internet; parpadear rápidamente significa que el dispositivo está en una llamada; luz constante significa que el dispositivo está conectado a Internet.

Inicio del dispositivo

Conecte la fuente de alimentación al puerto Type-C en la parte posterior de la cámara y se encenderá automáticamente la cámara.

NOTA: La cámara girará automáticamente durante el proceso de arranque. No ajuste manualmente la cámara con fuerza. La autocomprobación tardará aproximadamente medio minuto.

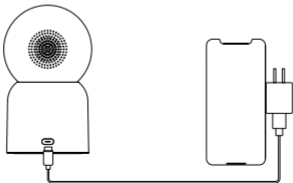

Instalación de la App

Escanee el código QR que se muestra abajo para descargar la aplicación "Zosi Smart" en su móvil (disponible para los móviles de Apple y Android; también puede buscar "Zosi Smart" en App Store y Google Play para descargar e instalarla).



Zosi Smart



Android/iOS



Vídeo de instrucciones

Añadir dispositivo

1. Abra la aplicación Zosi Smart, complete el registro e inicio de sesión siguiendo las instrucciones.
2. Pulsa "+" para añadir un dispositivo. Siga las instrucciones de la aplicación para completar la configuración de red y añadir el dispositivo.

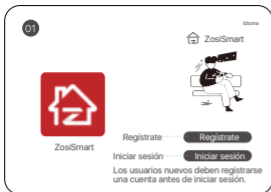

Nota de la instalación

1. Confirme que la cámara se haya agregado a la aplicación antes de la instalación.
2. Se puede colocar la cámara en una superficie plana, o montar en pared/techo. Se recomienda colocarla en un lugar con visión amplio.

Instrucciones del montaje en pared/techo

1. Por favor utilice la fuente de alimentación suministrada para alimentar el dispositivo (podrá dañar el dispositivo si utilice una fuente de alimentación diferente).
2. Este modelo no se puede instalar en exteriores (incluidos pero no limitados, pasillos, aleros, patios con techo).

3. Mantenga el dispositivo alejado del ambiente húmedo o de alta temperatura.
4. Evite la exposición prolongada al producto a la luz solar directa.
5. Debe cumplir estrictamente con las regulaciones nacionales y regionales de la seguridad eléctrica durante la instalación y el uso del producto.
6. Para mejorar la experiencia del producto, la aplicación se realizará las actualizaciones de vez en cuando. La operación específica será diferente, por favor opere siguiendo las instrucciones de la aplicación.

Instrucciones de montaje en techo/pared

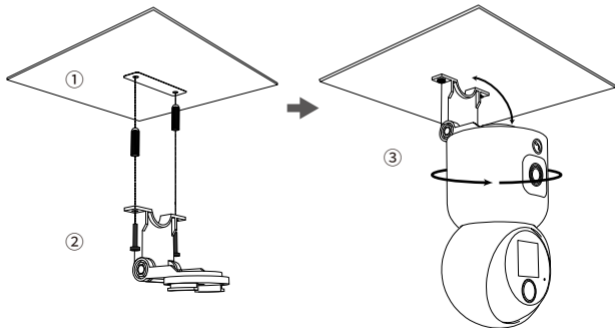

1. Taladre los agujeros de acuerdo a la plantilla de montaje, e inserte los tacos plásticos en los agujeros.
 2. Apriete los tornillos para fijar la placa de montaje en su lugar.
 3. Alinee la cámara con la placa de montaje y gírela en el sentido de las agujas del reloj para bloquear la cámara en su sitio.
- NOTA: Gire la cámara en sentido contrario a las agujas del reloj para retirarla de la placa de montaje.

AVSS

Descargue e instale el programa "AVSS" en PC y siga las instrucciones para agregar el dispositivo al programa.

Enlace de descarga oficial: <https://www.zositech.com/app/>

Haga doble clic en el icono "AVSS" para abrirlo, seleccione el idioma y haga clic en iniciar sesión.

Nota: se recomienda iniciar sesión con la cuenta y la contraseña de la aplicación "Zosi Smart" para evitar múltiples cuentas. También puede iniciar de sesión localmente (no se requiere cuenta ni contraseña).

Escanee el código QR abajo para ver el video de operación de AVSS.



FAQ

Q: El dispositivo está desconectado

Por favor compruebe que

- Si el dispositivo está conectado a la red correctamente;
- Si el router se accede a Internet normalmente;
- Si el router está habilitado para obtener automáticamente una dirección IP.

Q: No puede encontrar los archivos de grabación de vídeo

Por favor compruebe que

- Si la tarjeta Micro SD está averiada o no;
- Si tienen archivos grabados válidos en la fecha que está buscando;
- Si son correctos los ajustes de hora del sistema en el dispositivo.

Q: ¿Soporta la detección de movimiento y la captura de imágenes la cámara?

A: Capturará imágenes automáticamente cuando se detectan personas, vehículos o cuando el objetivo detectado mueve. Los usuarios también pueden capturar imágenes manualmente en la aplicación Zosi Smart.

Notificación de Cumplimiento

Declaración de Cumplimiento de la FCC

Este dispositivo cumple con la Parte 15 de las Normas de la FCC.

La operación está sujeta a las siguientes dos condiciones:

- (1) Este dispositivo no puede causar interferencias perjudiciales,
- (2) Este dispositivo debe aceptar cualquier interferencia recibida, incluidas las inferencias que puedan provocar una operación no deseada.

Declaración de Conformidad de UE Simplificada

ZOSI declara que el dispositivo cumple con los requisitos esenciales y otras disposiciones relevantes de la Directiva 2014/53/UE.



Eliminación Correcta de este Producto

Esta marca indica que este producto no se puede desechar con otros residuos domésticos en toda la UE. Para evitar posibles daños al medio ambiente o la salud humana por la eliminación descontrolada de desechos y promover la reutilización sostenible de los recursos materiales, recíclelo de manera responsable. Para devolver su dispositivo usado, visite el Sistema de Devolución

y Recolección o comuníquese con el minorista donde compró el producto.

Pueden llevarse este producto para un reciclaje seguro para el medio ambiente.