

# 1. Lieferumfang

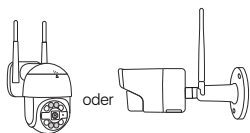

Kamera



Netzteil 12V1A



Schraubentasche



Montageschablone



Warnaufkleber



Kurzanleitung

**Hinweis:** Kameras und Zubehör variieren je nach Produktmodell, bitte beziehen Sie sich auf das tatsächliche Produkt.

## 2. Übersicht

### Dome

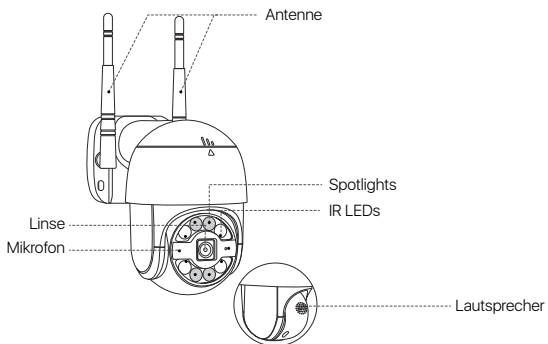

## Bullet

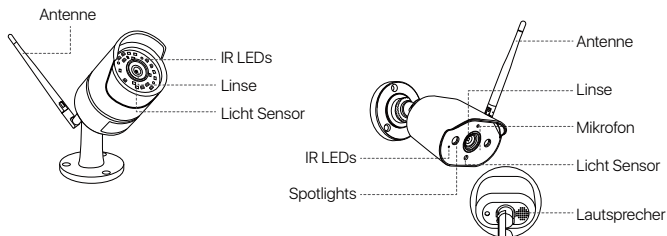

## 3. Verbindung

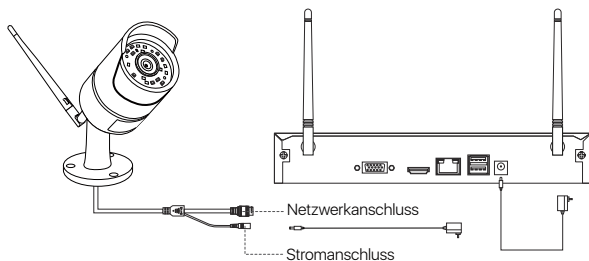

1. Schließen Sie die Kamera über ein Netzwerkkabel an den NVR an.
2. Nach dem Einschalten sucht der NVR automatisch nach Kameras und fügt diese hinzu, um Live-Videos anzuzeigen.

**Hinweis:** Wenn Sie eine neue Kamera kaufen, müssen Sie die Kamera koppeln, um sie ins System hinzuzufügen. Detaillierte Informationen zum Koppeln finden Sie unter folgendem Link:

Kopplung über Kabel

Kopplung über Code Scan



## 4. Installation der Kamera

### 1. Anmerkungen zum Installieren

- Vermeiden Sie die Kamera auf starkes Licht oder reflektierende Objekte zu richten, einschließlich Sonnenlicht, Lampen, Glas, Spiegel und andere Bereiche mit starker Lichtbrechung.
- Installieren Sie die Kamera nicht an einem Ort, an dem Objekte die Kamera verdecken oder verdecken.
- Montieren Sie die Kamera nicht an Orten, an denen es zu dunkel ist, und richten Sie die Kamera auf einen gut beleuchteten Bereich. Um eine bessere Bildqualität zu erzielen, stellen Sie sicher, dass die Kamera und das aufgenommene Objekt den gleichen Lichtverhältnissen ausgesetzt sind.
- Um eine bessere Bildqualität zu erzielen, wird empfohlen, das Objektiv regelmäßig mit einem weichen Tuch zu reinigen.
- Setzen Sie den Netzanschluss nicht Wasser oder Feuchtigkeit aus, und achten Sie darauf, dass er nicht durch Schmutz oder andere Dinge blockiert wird.
- Installieren Sie die Kamera nicht an Orten, an denen Regen und Schnee direkt auf das Objektiv treffen können.
- Die Kamera kann unter extrem kalten Bedingungen von bis zu  $-10^{\circ}\text{C}$  funktionieren, da sie beim Einschalten Wärme erzeugt. Sie können die Kamera einige Minuten lang in einem Innenraum einschalten, bevor Sie sie im Freien installieren (nur für Außenkameras).

### 2. Befestigen der Kamera an der Wand

**Hinweis:** Die Dome Kamera und die Bullet Kamera werden auf die gleiche Weise installiert. Im Folgenden wird die Schraube als Beispiel genommen. Bitte installieren Sie die Kamera korrekt gemäß den entsprechenden Anweisungen.

#### Installationsschritte :

1

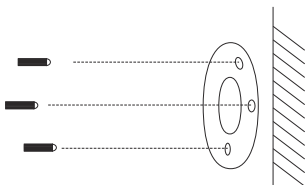

Bohren Sie entsprechend der Position der Lochaufkleber Löcher in die Wand und fügen Sie die Dübel in die Löcher ein.

2

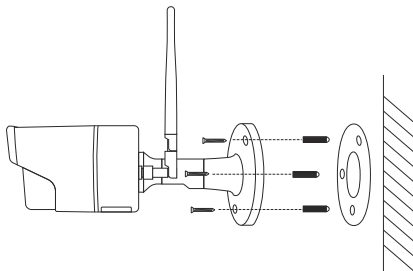

Richten Sie die Kamerabasis mit dem Lochaufkleber aus und befestigen Sie die Basis mit der Schraube.

**HINWEIS:** Legen Sie das Kamerakabel in die Kabelnut an der Montagebasis.

3

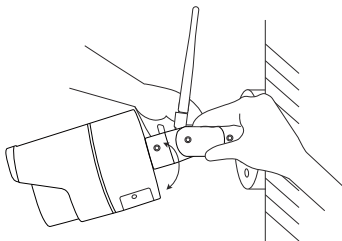

Lösen Sie den Einstellknopf der Halterung, drehen Sie die Kamera und stellen Sie die Kamera auf einen geeigneten Winkel ein.

4

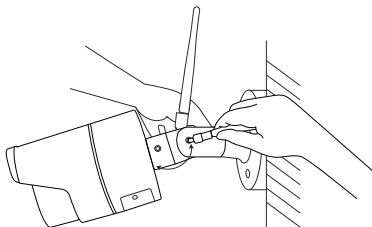

Ziehen Sie den Einstellknopf der Halterung fest, um die Kamera zu arretieren.

**Hinweis:** Überspringen Sie Schritte 3 und 4 wenn Ihre Kamera eine Dome Kamera ist.

### 3. Befestigungsabstand, -höhe und -winkel

**Abstand:** Beste Genauigkeit für Objekte ist innerhalb 5-50 Fuß (1,5-15 m).

**Winkel:** Neigen Sie die Kamera um 30°-60° von der horizontalen Position nach unten.

**Höhe:** Installieren Sie die Kamera in einer Höhe von 8-16 Fuß (2,5-5 m) über dem Boden.

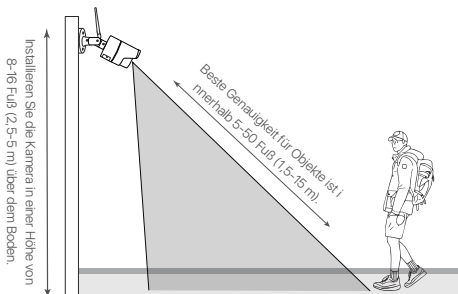

**Hinweis:** Die Präzision der Personenerkennung kann durch verschiedene Faktoren beeinflusst werden, z. B. durch den Abstand zwischen der Person und der Kamera, die Größe der Person und die Höhe und den Winkel der Kamera. Auch die Nachtsichttechnologie kann sich auf die Präzision und Entfernung der Erkennung auswirken.

## 5. Spezifikationen für die Verwendung

- Verwenden Sie die Kamera nur mit kompatiblen ZOSI NVRs.
- Lesen Sie diese Anleitung sorgfältig und bewahren Sie sie zum späteren Nachschlagen auf.
- Befolgen Sie alle Anweisungen für den sicheren Gebrauch des Produkts.
- Verwenden Sie die Produkte unter der angegebenen Temperatur, Feuchtigkeit, Spannung usw.
- Zerlegen Sie das Produkt bitte nicht.
- Betreiben Sie das Produkt nur mit einer geregelten Stromversorgung (optional). Die Verwendung eines unregelmäßigen, unqualifizierten Netzteils kann das Gerät beschädigen und zum Erlöschen der Garantie führen.
- Für die regelmäßige Reinigung benutzen Sie bitte nur ein feuchtes Tuch. Verwenden Sie keine scharfen chemischen Reinigungsmittel.
- Verwenden Sie das Produkt nicht in einer geschlossenen, feuchten Umgebung. Es wird empfohlen, es an einem gut zu belüftenden Ort zu installieren.
- Öffnen Sie das Gehäuse nicht bei eingeschalteter Stromversorgung.

## 6. Hinweise zur Akkreditierung

### 1. FCC Konformitätserklärung

Dieses Gerät entspricht Teil 15 der FCC-Bestimmungen.

Der Betrieb unterliegt den folgenden zwei Bedingungen:

- Dieses Gerät darf keine schädlichen Störungen verursachen.
- Dieses Gerät muss alle empfangenen Störungen akzeptieren, einschließlich Störungen, die einen unerwünschten Betrieb verursachen können.

### 2. CE Vereinfachte EU Konformitätserklärung

ZOSI erklärt, dass die WLAN Kamera den grundlegenden Anforderungen und anderen relevanten Bestimmungen der Richtlinie 2014/53/EU entspricht.

### 3. Richtiges Entsorgen dieses Produkts

Diese Kennzeichnung weist darauf hin, dass dieses Produkt in der gesamten EU nicht mit anderen Haushaltsabfällen entsorgt werden darf. Um mögliche Schäden für die Umwelt oder die menschliche Gesundheit durch Abfallentsorgung zu vermeiden und die nachhaltige Wiederverwendung von Materialressourcen zu fördern, recyceln Sie es bitte verantwortungsvoll. Um Ihr Altgerät zurückzugeben, besuchen Sie bitte das Rückgabe- und Sammelsystem oder wenden Sie sich an den Händler, bei dem Sie das Produkt gekauft haben. Dieser kann das Produkt für ein umweltgerechtes Recycling entgegennehmen.