

# C528 스마트 IP 카메라 빠른 시작 가이드

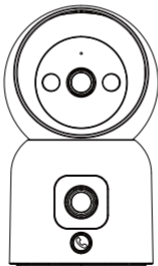

더 많은 정보를 원하시면 <https://supports.zositech.com> 을 방문하시거나,  
서비스 이메일 [service@zositech.com](mailto:service@zositech.com) 으로 문의하세요.



전자 사용자 매뉴얼은 브라우저나 카메라를 이용해 QR 코드를 스캔하면 모바일 기기에서 확인할 수 있습니다.

# 박스 구성품



카메라



전원 어댑터



설치용 나사 봉투



설치 플레이트



설치 템플릿



빠른 시작 가이드

참고: 부속품의 수량은 구매하신 카메라 모델에 따라 다릅니다.

# 카메라 구조도

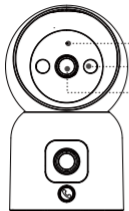

마이크

적외선 라이트/따뜻한 라이트

렌즈



마이크로 SD 카드 슬롯

리셋 버튼  
(렌즈가 아래를 향할  
때 보임)

통화 요청 버튼

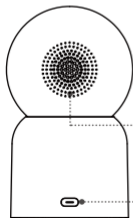

스피커

타입-C USB(충전 포트)

# 기능

## 라이브 피드

Zosi Smart 앱을 통해 카메라의 실시간 라이브 비디오를 시청하세요. 카메라의 화질을 조정하고, 팬/틸트 기능을 제어하여 시야각을 변경하고, 스크린샷을 캡처하고, 감시 영상을 녹화하며, 양방향 통신을 할 수 있습니다.

## 한 화면에 듀얼 뷰

마치 두 대의 카메라가 하나인 것처럼. 듀얼 렌즈가 장착되어 더 넓은 감시 범위와 듀얼 뷰 경험을 제공할 수 있습니다.

## 지능형 야간 시야

앱을 통해 카메라를 설정하여 전체 컬러 야간 시야, 흑백 야간 시야, 또는 지능형 야간 시야 모드로 운영할 수 있습니다. 사용자는 자신의 특정 취향과 필요에 맞게 야간 시야 경험을 맞춤 설정할 수 있습니다.

## 양방향 통화

이 카메라는 통화 요청 버튼과 제스처 다이얼 기능을 통해 양방향 통신을 지원합니다. 사용자는 장치에서 앱으로 쉽게 통화를 발신할 수 있으며, 들어오는 통화 알림이 스마트폰에 즉시 표시됩니다. 이를 통해 사용자는 가족 구성원과 실시간 대화를 나눌 수 있어, 끄김 없는 원활한 커뮤니케이션이 가능합니다.

## 비디오 재생

녹화 저장 옵션은 마이크로 SD 카드와 클라우드 저장소 두 가지가 있습니다. 마이크로 SD 카드를 설치하거나 클라우드 저장소 플랜을 구독하여 녹화된 영상을 재생할 수 있습니다.

## 스마트 감지

움직임이나 인간의 존재를 감지하고 앱에 즉시 알림을 보내어 언제든지 확인할 수 있습니다.

## 인간 추적

내장된 AI 인물 감지 알고리즘을 통해 카메라는 감시 구역 내의 인간 객체를 자동으로 추적하고 따라가며, 대상이 어디로 가든 초점을 맞추고 유지합니다.

# 마이크로 SD 카드 설치

카메라의 전원을 끄세요. 카메라 헤드를 아래로 들어 올려 SD 카드 슬롯에 접근하세요. 접촉면이 위를 향하도록 마이크로 SD 카드를 삽입하세요.

참고: 마이크로 SD 카드를 설치하거나 제거할 때는 마이크로 SD 카드에 손상을 방지하기 위해 작업 전에 반드시 카메라의 전원을 끄세요. 신뢰할 수 있는 제조업체에서 생산한 마이크로 SD 카드를 사용해 주세요. 이 장치는 Fat32 포맷만 지원하므로 설치 및 사용 전에 설치된 마이크로SD 카드의 포맷이 Fat32인지 확인하세요. 읽기/쓰기 속도가 U1/클래스 10 이상인 마이크로 SD 카드 사용을 권장합니다.

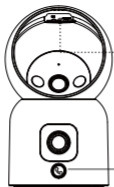

마이크로 SD 카드 슬롯

표시등: 천천히 깜박이면 장치가 연결되지 않은 상태입니다.

빠르게 깜박이면 장치가 통화 중인 상태입니다.  
등불이 꺼지지 않고 계속 켜져 있으면 장치가 연결된 상태입니다.

## 장치 시작

카메라 뒷면의 Type-C 충전 포트에 전원 코드를 연결하면 카메라가 자동으로 켜집니다.

참고: 부팅 과정 중에 카메라가 자동으로 회전합니다. 카메라를 강제로 수동 조정하지 마세요. 자가 진단은 약 30초 정도 걸립니다.

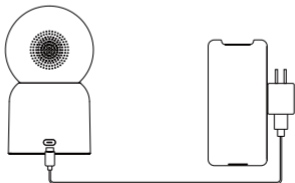

# 앱 설치

아래의 QR 코드를 스캔하여 휴대폰에 무료 Zosi Smart 앱을 다운로드하세요. (Android/IOS 시스템 모두 스캔하여 다운로드할 수 있으며, 앱 스토어나 구글 스토어에서도 검색하여 다운로드할 수 있습니다.)



Zosi Smart



Android/IOS



앱 조작 비디오

# 장치 추가

1. Zosi Smart 앱을 열고 등록 및 로그인을 위한 안내를 따르세요.
2. "+"를 탭하여 장치를 추가하세요. 앱 내 지시사항을 따라 네트워크 설정과 장치 추가를 완료하세요.





## 설치 참고 사항

1. 설치하기 전에 장치가 앱에 추가되었는지 확인하세요.
2. 카메라는 평평하게 놓거나 천장 또는 벽에 설치할 수 있습니다. 넓은 시야각이 확보되는 장소에 설치하는 것이 좋습니다.

### 설치 및 사용 시 주의 사항

1. 이 제품에 동봉된 전원 어댑터를 사용하여 장치에 전원을 공급하세요. (다른 전원 어댑터를 사용하거나 지침에 맞지 않는 전원 어댑터를 사용할 경우 장치가 손상될 수 있습니다.)
2. 이 제품은 실외에 설치할 수 없습니다. (복도, 처마, 덮인 마당 등을 포함하되 이에 국한되지 않음.)

3. 실내 설치하는 습한 환경이나 고온 환경에서 멀리 떨어진 곳에 해야 합니다.
4. 이 제품을 사용할 때는 장시간 직사광선을 피하세요.
5. 이 제품을 설치하고 사용할 때는 국가 및 지역의 전기 안전 규정을 준수하세요.
6. 사용자 경험을 향상시키기 위해 앱은 때때로 업데이트 및 업그레이드 될 것이며, 구체적인 조작은 약간 다를 수 있으므로 앱 지침을 따르세요.

### 벽면/천장 설치 다이어그램 벽면/천장 설치 다이어그램

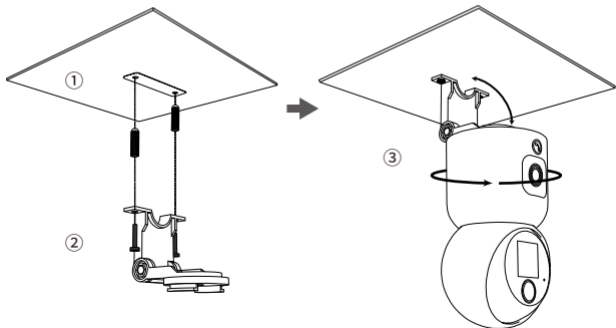

1. 설치 템플릿에 따라 구멍을 뚫고 앵커를 구멍에 삽입하세요.
2. 나사를 조여서 설치판을 고정하세요.
3. 카메라를 설치판에 맞춘 후 시계 방향으로 돌려 카메라를 고정하세요.

참고: 카메라를 판에서 제거하려면 카메라를 반시계 방향으로 돌리면 됩니다.

## AVSS

Zosi AVSS 클라이언트를 다운로드하고 설치하세요. 공식 다운로드 링크:<https://www.zositech.com/app/>, "AVSS" 아이콘을 더블 클릭하고 언어를 선택한 다음 로그인을 클릭하세요.

주의: 여러 계정 사용을 방지하기 위해 Zosi Smart App 계정으로 로그인하는 것이 권장됩니다. 로컬 로그인(계정 및 비밀번호 불필요)도 가능합니다.

아래의 QR 코드를 스캔하여 AVSS 작동 비디오를 시청하세요.



## FAQ

Q: 장치가 오프라인인 이유는 무엇인가요?

A: 장치가 네트워크에 연결되어 있는지, 라우터가 인터넷 접속을 위해 제대로 작동하는지 확인하세요. 또한, 라우터가 IP 주소를 자동으로 획득하도록 설정되어 있는지 확인하세요.

Q: 비디오 녹화 파일을 찾을 수 없는 이유는 무엇인가요?

A: 마이크로 SD 카드가 손상되었는지, 검색하는 날짜에 유효한 녹화 파일이 있는지 확인하세요. 또한 장치의 시스템 시간 설정이 올바른지 확인하세요.

Q: 카메라가 움직임 감지와 이미지 캡처를 지원하나요?

A: 사람이나 차량이 감지되거나 감지된 이미지에 변화가 있을 때 자동으로 이미지를 캡처합니다. 사용자는 Zosi Smart 앱을 사용하여 수동으로 이미지를 캡처할 수도 있습니다.

# Zosi Smart APP 온라인 고객 서비스 지원방법



Zosi Smart APP



1 로그인 후  
여기를 클릭하세요..



2 다음에 지원을  
선택하세요..

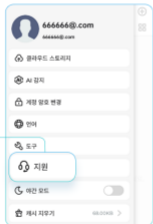

3 다음에 온라인 고객  
서비스를 선택하세요.



4 마지막으로 인공 고객  
서비스에 문의하세요.  
(한국어 지원)



# 준수 통지

## 1. FCC 준수 선언

이 장치는 FCC 규정의 15부에 따라 준수됩니다.

운영은 다음 두 조건에 따라 수행됩니다:

- (1) 이 장치는 유해한 간섭을 일으킬 수 없습니다.
- (2) 이 장치는 원치 않는 작동에 초래할 수 있는 간섭을 포함하여 수신된 모든 간섭을 받아들여야 합니다.

## 유럽연합 간소화된 준수 선언

ZOSI는 이 기기가 2014/53/EU 지침의 필수 요구 사항 및 기타 관련 조항을 준수한다고 선언합니다.

 이 제품의 올바른 폐기 방법  
이 표시는 이 제품이 EU 전역의 다른 가정용 폐기물과 함께 버려져서는 안 된다는 것을 나타냅니다. 통제되지 않은 폐기물 처리로 인한 환경 또는 인간 건강에 대한 가능한 피해를 예방하고 자원의 지속 가능한 재사용을 촉진하기 위해, 책임감 있게 재활용하십시오. 사용한 기기를 반환하려면 반환 및 수거 시스템을 방문하거나 제품을 구입한 소매업체에 연락하십시오. 그들은 환경적으로 안전한 재활용을 위해 이 제품을 수거할 수 있습니다.

# ZOSI



[www.zositech.com](http://www.zositech.com)

지원 이메일: [service@zositech.com](mailto:service@zositech.com)

페이스북: <https://www.facebook.com/ZosiTechnology/>

Whatsapp: +1-866-841-6932

영어 Whatsapp: +86 18675610962

저작권 © 2024 중국 ZOSI 전자 유한회사.

ZOSI의 서면 허가 없이 이 출판물의 어떠한 부분도 재생산될 수 없습니다. 이 출판물의 정보는 모든 면에서 정확하다고 믿어집니다. ZOSI는 그들의 사용으로 인해 발생하는 모든 결과에 대한 책임을 지지 않습니다. 저희 제품은 지속적인 개선이 필요하므로, ZOSI는 사전 통지나 의무 없이 제품 디자인, 사양 및 가격을 수정할 권리를 보유합니다. 모든 권리 보유하며, ZOSI는 이 설명서의 최종 해석 권리를 보유합니다.



**RoHS**

F920808Z3009120