

Einführung

Vielen Dank für Ihren Kauf dieser ZOSI Überwachungskamera. Diese Kamera kann in fast alle Beleuchtungssituationen einsetzen, von hellem Tageslicht (Vermeidung von direkter Richtung an die Sonne) bis Finsternis.

Die Kamera ist lichtempfindlich und kann durch eine kleine Beleuchtung klare Farbbilder liefern. In der Dunkelheit wird die Kamera auf Nachtmodus umschalten und liefert Schwarz-Weiß Bilder.

Die eingebauten IR LEDs schalten sich bei ungenügender Beleuchtung automatisch ein, um die Arealen vor sich zu beleuchten. Diese LEDs sind rötlich schwach sichtbar bei näherer Beobachtung.

Der integrierte IR-Cut wechselt sich automatisch nach den Lichtverhältnissen. Um Tageszeit oder genügende Beleuchtung schaltet es auf IR-Blockierendes Filter um (Sie hören einen „Ticken“) und ermöglicht die Liveansicht von farbtreuen Bildern.

Wichtig

Bitte benutzen Sie die Kamera gesetzmäßig. Jeder Gerichtsbezirk hat besondere Gesetze und Regelungen für die Verwendung von Überwachungsprodukten. Der Käufer soll sich die Gültigkeit erkundigen.

Warnung

Änderungen, die nicht von der für die Konformität verantwortlichen Partei genehmigt wurden, können die Berechtigung des Benutzers zum Betrieb des Geräts aufheben.

Sicherheitshinweise

1. Versichern Sie dass das Gerät richtig und stabil installiert.
2. Betreiben Sie es nicht, wenn die Kabel und Anschlüsse frei liegen.

Packliste

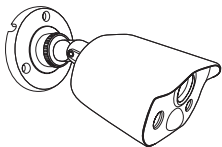

Kamera x1

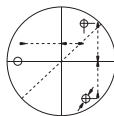

Installationsaufkleber x1

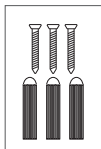

Schrauben x1

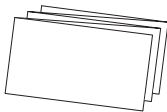

Kurzanleitung x1

Geeigneten Installationsort wählen

Um optimale Videoansicht von der Kamera zu bekommen, ist der Installationsort wichtig. Sie sollen den Abstand zwischen der Kamera und ihrem Motiv berücksichtigen, um eine gute Sicht auf die scharfgestellten Bereiche zu erhalten. Bedenken Sie auch, dass geeignete Montageorte (z. B. unter der Dachtraufe) eine gute Wahl ist, wenn Vandalen oder konstante Lichtreflexe sich bewegender Fahrzeuge (die eine falsch ausgelöste Bewegungserkennung verursachen können) nicht verursacht sind. Es gibt viele Faktoren, die Sie berücksichtigen sollten.

Die Kamera ist installierbar an einer flachen, vertikalen Oberfläche mit Schrauben. Die Oberfläche muss ausreichende Stärke um die Kamera zu halten. Material wie Laubholz, Beton sind gute Auswahl. Die Installation auf einem Metall ist auch möglich, dafür sollen Sie die Installationshardware selbst versorgen.

So installieren Sie die Kamera

Vermeiden Sie es, das Kamera-Verlängerungskabel um scharfe Gegenstände zu wickeln.

Stellen Sie das Verlängerungskabel nicht in der Nähe von stromführenden Kabeln auf. Denn der Wechselstrom erzeugt Funkgeräusche, die das Signal der Kamera stören können.

Alle Kabel und Stecker müssen ordnungsgemäß isoliert und vor Feuchtigkeit und Sonneneinstrahlung geschützt sein, da sie Feuchtigkeit und heißem Wetter nicht standhalten.

So installieren Sie die Kamera

1. Installieren Sie die Kamera in dem gewünschten Installationsort und markieren Sie die Lochposition mit dem Lochaufkleber.
2. Bohren Sie Löcher und führen Sie das Kabel durch die Montagefläche oder den Kabelschlitz.

Hinweis: Wenn Sie die Kamera in der Wand installieren, bitte benutzen Sie die beiliegenden Dübel.

3. Befestigen Sie die Kamera mit den mitgelieferten Schrauben an der Wand und achten Sie darauf, dass alle Schrauben festgezogen sind.
4. Passen Sie die Position und den Winkel der Kamera an.

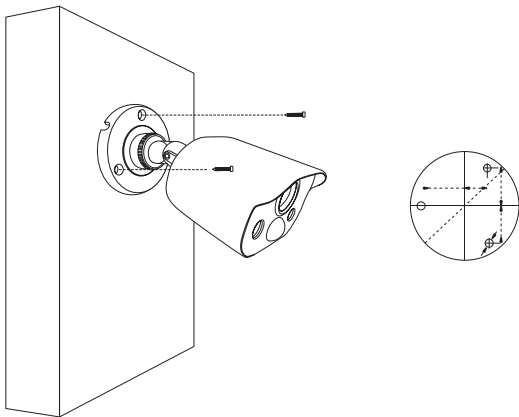

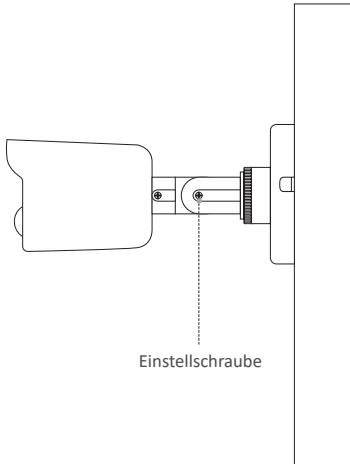

Drehen Sie den Einstellring, um die Halterung festzuziehen/zu lösen. Stellen Sie die horizontale Position der Kamera ein.

Lösen Sie die untere Schraube mit einem Kreuzschlitzschraubendreher (nicht im Lieferumfang enthalten), um die vertikale Position der Kamera einzustellen.

Lösen Sie die obere Schraube mit einem Kreuzschlitzschraubendreher (nicht im Lieferumfang enthalten), um das Kameragehäuse zu drehen.

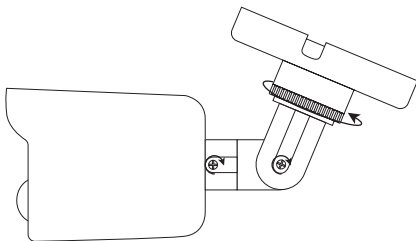

PIR Einstellungen

Die Kamera unterstützt die Audioaufnahme auf DVR oder APP. Gleichzeitig kann die Kamera einen Warnton ausgeben, wenn jemand an der Kamera vorbeikommt. Wenn Sie den Warnton nicht benötigen, können Sie den Lautsprecher der Kamera über den DVR ein- und ausschalten.

Im Folgenden erklären wir Ihnen, wie Sie den Lautsprecher im DVR-Menü steuern, mit dem DVR von ZOSI als Beispiel. DVRs anderer Hersteller können diese Kamera jedoch möglicherweise nicht steuern. Wenn Ihr DVR mit dieser Kamera nicht arbeiten kann, wenden Sie sich an unseren Kundendienst bitte.

So rufen Sie das Menü der Kamera auf

1. Klicken Sie mit der rechten Maustaste um das Systemmenü aufzurufen. Klicken Sie auf „PTZ“ und wählen Sie „Pelco-C“ . Es zeigt das Menü wie Bild 2.



Bild 1



Bild 2

2. Klicken Sie auf „+“ neben dem Menü **Iris / Menu** um das Kamera-Menü aufzurufen. Wie Bild 3.



Bild 3

3. Klicken Sie auf  und wählen Sie „PIR Einstellung“.

PIR Funktionen

PIR SETTING	
PIR	◀ ON ▶
WARNING	◀ EXT ▶
WARNING LIGHT	◀ OFF ▶
BACK	↓
EXIT	↓
SAVE-EXIT	↓

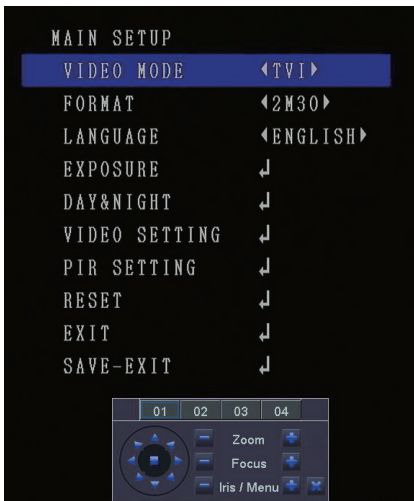
PIR: ON / OFF

ON: PIR aktivieren

OFF: PIR deaktivieren

WARNTON: (EXT)/ (ON) / (OFF)

EXT: Wenn PIR ausgelöst wird, gibt die Kamera den Warnton nur im Nachtsichtmodus (Schwarzweiß) und im Tagesmodus (Farb) nicht.

ON: Wenn PIR ausgelöst wird, gibt die Kamera den Warnton sowohl im Nachtsichtmodus (Schwarzweiß) als auch im Tagesmodus (Farb).

OFF: Wenn PIR ausgelöst wird, gibt die Kamera keinen Warnton weder im Nachtsichtmodus (Schwarzweiß) noch im Tagesmodus (Farb).

WARNLICHT: ON/OFF

ON: Die Weißlichte der Kamera werden eingeschaltet, unabhängig vom Tag- (Farbe) oder Nachtsichtmodus (Schwarzweiß).

OFF: Die Weißlichte der Kamera werden eingeschaltet, nur wenn PIR der Kamera im Nachtsichtmodus (Schwarzweiß) ausgelöst wird.

BACK: Zurück

EXIT: Verlassen

SAVE-EXIT: Einstellungen speichern und verlassen.

WICHTIG: Wenn Sie die Kamera eingestellt haben, wählen Sie unbedingt „SPEICHERN-VERLASSEN“.

Fehlerbehebung

F: Es zeigt „Video Verlust“ auf dem Bildschirm wo Bild angezeigt werden soll?

A: Überprüfen Sie bitte:

- 1, ob das Strom Video Verlängerungskabel richtig mit der Kamera verbinden ;
- 2, ob der Videoausgang der Kamera richtig an den Videoeingang des DVRs verbinden ;
- 3, ob der Stromanschluss der Kamera fest mit dem Netzteil verbinden ;

F: Wenn ich nachts schaue, sehe ich nur einen hellen Fleck und kein Bild?

A: Im Nachtsichtmodus kann es zu Reflexionen kommen, wenn die Kamera durch ein Fenster sieht. Die Infrarot-LEDs der Kamera funktionieren nachts und können helle Oberflächen (wie Glas, Wasser, Spinne) reflektieren (Stege, Keramik etc.) und blenden die Kamera effektiv. Wenn Sie den Außenbereich überwachen möchten, sollten Sie die Kamera draußen montieren, da sie witterungsbeständig ist.

F: Das BNC-Verlängerungskabel passt nicht zu meinem Fernseher?

A: Viele Fernseher oder Monitore haben nicht den BNC-Anschluss, sondern den RCA-Anschluss.

Schließen Sie den BNC-zu-RCA-Konverter am Ende des Verlängerungskabels an und stecken Sie ihn dann in den RCA-Videoeingang Ihres Fernsehers oder Monitors.

ZOSI Gruppe garantiert, dass das gekaufte Produkt frei von Material- und Montagefehlern für einen Zeitraum von 24 Monaten ab Kaufdatum ist. Die Garantie wird nur dem Erstkäufer (Käufer) gewährt und kann nicht übertragen werden.

Verkäufe an dritte werden von dieser Garantie nicht gedeckt. Garantieansprüche werden nur angenommen, wenn ein gültiger Kaufnachweis erbracht wird. Der Anspruch des Käufers besteht in der Reparatur oder dem Tausch im Rahmen dieser Garantie. Jeder ausgewiesener Defekt wird repariert und der Käufer braucht keine Reparatur- oder Ersatzteilkosten zu zahlen. Die entstandenen Kosten zur Sendung des Produkts an ZOSI Reparaturzentrum werden von dem Käufer zu zahlen.

Die Garantie schließt kosmetische Defekte oder Defekte, hervorgerufen durch höhere Gewalt, falsche Behandlung des Produktes, falscher Einsatz des Produktes, kommerziellen Einsatz oder Modifikationen irgendwelcher Art, Reparaturversuche die nicht von ZOSI ausgeführt wurden aus. ZOSI behält sich vor, alle eingesetzten Komponenten zu prüfen, die in den Garantiefall einbezogen werden können.

Nach dem Gesetz erlauben einige Länder keine Einschränkungen bestimmter Ausschlüsse in dieser Garantie. Soweit dies durch örtliche Gesetze, Vorschriften und gesetzliche Rechte möglich ist, haben diese Vorränge.

Alle Rechte vorbehalten

Kein Teil dieser Veröffentlichung darf ohne schriftliche Genehmigung von ZOSI auf irgendeine Weise reproduziert werden. Es wird angenommen, dass die Informationen in dieser Veröffentlichung in jeder Hinsicht korrekt sind. ZOSI kann keine Verantwortung für Konsequenzen übernehmen, die sich aus deren Verwendung ergeben. Die hierin enthaltenen Informationen können ohne vorherige Ankündigung geändert werden. Überarbeitungen oder neue Ausgaben dieser Veröffentlichung können herausgegeben werden, um solche Änderungen aufzunehmen.