

Dichiarazione

Grazie per aver acquistato questo prodotto. ZOSI si impegna a fornire ai nostri clienti una soluzione di sicurezza affidabile e di alta qualità. ZOSI non può assumersi la responsabilità per eventuali conseguenze derivanti dall'uso degli stessi.

Prima dell'installazione

Questo prodotto potrebbe richiedere il cablaggio. Si consiglia vivamente di testare tutti i prodotti e le parti prima dell'installazione e del cablaggio.

Suggerimenti

La telecamera deve essere collegata a qualsiasi monitor per avviare la visualizzazione live (come monitor PC, TV, ecc.). Collegando la telecamera a un registratore, è possibile registrare e riprodurre video

Supporto tecnico

Sito web: www.zositech.com E-mail: service@zositech.com

Montaggio della telecamera

La telecamera può essere montata su una superficie piana e verticale mediante viti. La superficie deve avere una resistenza sufficiente per sostenere la telecamera. Materiali come legno duro, mattoni o muratura sono buone opzioni. Puoi montare la telecamera su una superficie metallica, ma dovrai fornire il tuo hardware di montaggio.

Posizionamento dei cavi

1. Quando si esegue il cavo, cercare di evitare di piegarsi ad angoli acuti.
2. Non mettere il cavo vicino a fili elettrici in tensione. L'elettricità CA genera radio "rumore" che può interferire con il segnale della telecamera.
3. Tutti i cavi e i connettori devono essere adeguatamente isolati e protetti dall'umidità e dalla luce solare perché non sono resistenti agli agenti atmosferici.

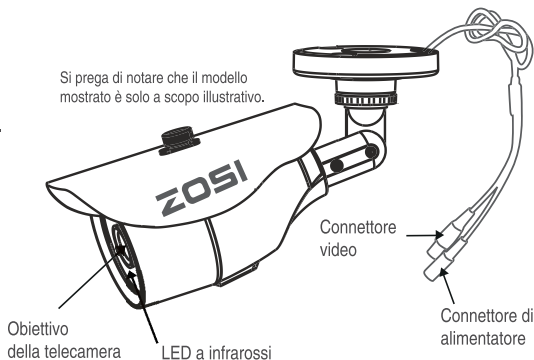

Modello 1

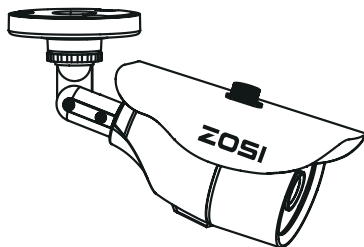
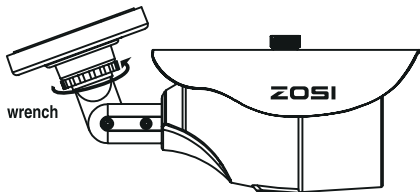
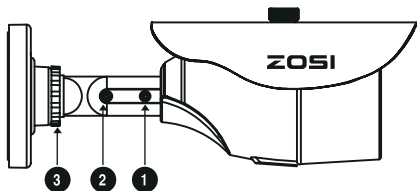

- 1 Ruotare la telecamera allentando la vite (utilizzando un cacciavite).
- 2 Regolare l'articolazione del gomito allentando la vite.
- 3 Il collo del supporto fissato alla base di montaggio, ruotare il supporto allentando l'anello di bloccaggio del giunto radiale. Una volta in posizione, stringere nuovamente l'anello.

Modello 4

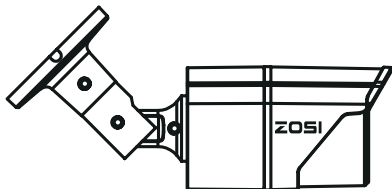
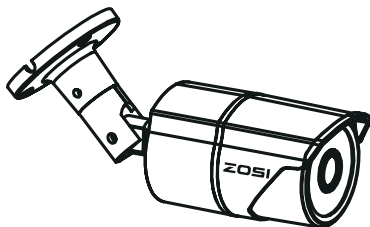
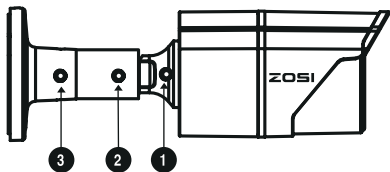

- 1 Allentare la vite su ogni lato per regolare questo giunto, questo abilita la telecamera a sinistra o a destra.
- 2 Allentare la vite e regolare nella posizione desiderata (su o giù).
- 3 Allentare la vite su ogni lato, per ruotare la telecamera a sinistra o a destra.

Posizionamento dei cavi

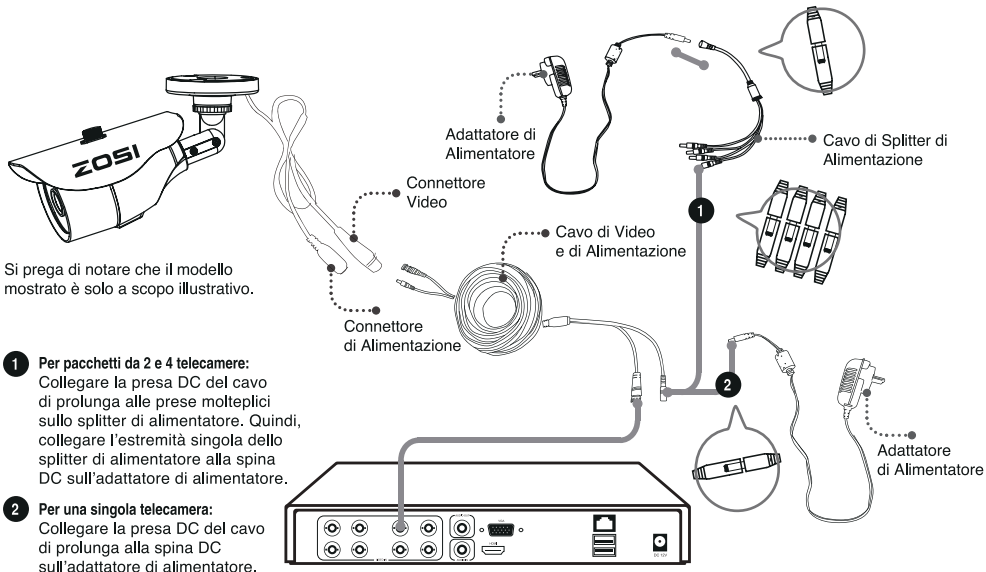

Modello 2

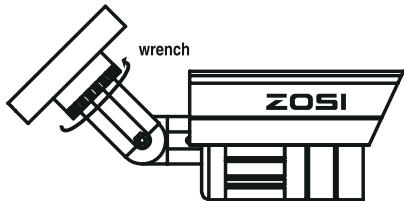
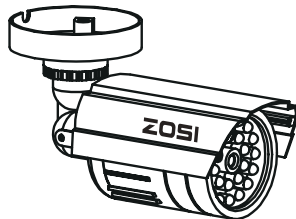
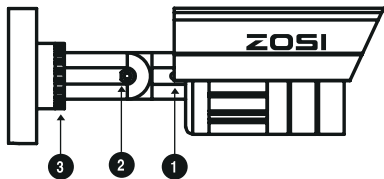

- 1 Ruotare la telecamera allentando la vite (utilizzando un cacciavite).
- 2 Regolare l'articolazione del gomito allentando la vite.
- 3 Il collo del supporto fissato alla base di montaggio, ruotare il supporto allentando l'anello di bloccaggio del giunto radiale. Una volta in posizione, stringere nuovamente l'anello.

Risoluzione dei problemi

D: La perdita di video appare nel punto in cui l'immagine dalla mia telecamera dovrebbe essere visualizzata sul mio DVR?

R: 1. Controllare che il cavo di prolunga (alimentatore e video) sia saldamente collegato alla telecamera.

2. Controlla che l'uscita video dalla telecamera sia collegata saldamente a un canale di ingresso video sul DVR.

3. Controlla che l'alimentazione dalla telecamera sia saldamente collegata a un alimentatore.

D: Quando guardo un'immagine dalla telecamera di notte vedo solo un punto luminoso e nessuna immagine?

R: Un riflesso può essere causato in modalità di visione notturna se la telecamera guarda attraverso una finestra. Di notte, la luce a infrarossi che la telecamera utilizza per vedere al buio può "rimbalzare" su una superficie riflettente (come vetro, acqua, ragnatele, alcune ceramiche e così via) e accecare efficacemente la telecamera. Se vuoi vedere fuori, monta la telecamera all'esterno: per un motivo l'abbiamo resa resistente alle intemperie!

D: Il cavo di prolunga BNC non si collega alla mia TV?

R: Molte TV e monitor non hanno un connettore BNC ma hanno un connettore RCA. Collegare un adattatore da BNC a RCA all'estremità del cavo di prolunga, quindi collegarlo all'ingresso video RCA della TV o del monitor.