

Dichiarazione

Grazie per aver acquistato questo prodotto. ZOSI si impegna a fornire ai nostri clienti una soluzione di sicurezza affidabile e di alta qualità. ZOSI non può assumersi la responsabilità per eventuali conseguenze derivanti dall'uso degli stessi.

Prima dell'installazione

Questo prodotto potrebbe richiedere il cablaggio. Si consiglia vivamente di testare tutti i prodotti e le parti prima dell'installazione e del cablaggio.

Supporto tecnico

Sito web: www.zositech.com E-mail: service@zositech.com

Panoramica del Prodotto

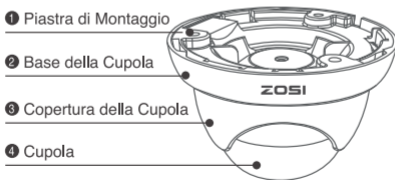
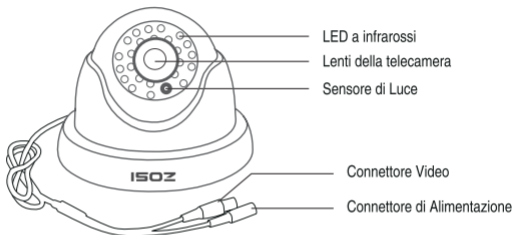

Montaggio della telecamera

Passo 1: Separare la **1 Piastra di Montaggio** dalla **2 Base della Cupola** ruotando la Piastra di Montaggio in senso antiorario.

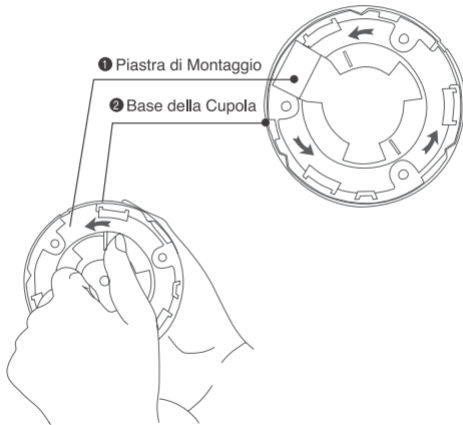

Passo 2: Rimuovere la **2 Base della Cupola**.

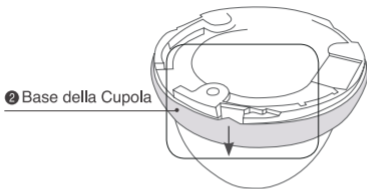

Passo 3: Rimuovere la **3 Copertura della Cupola** e la **4 Cupola**.

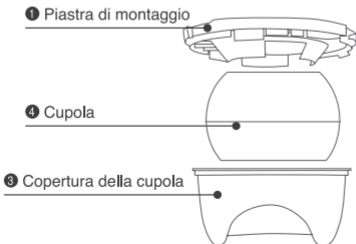

Passo 4: Installare la **1 Piastra di Montaggio** sul soffitto o sulla parete nella posizione con le viti in dotazione.

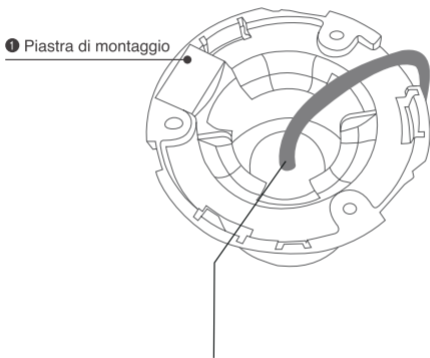

Nota: il cavo dovrebbe passare attraverso la Piastra di Montaggio.

Passo 5: Fissare la **4 Cupola** e la **3 Copertura della Cupola** alla **1 Piastra di Montaggio**.

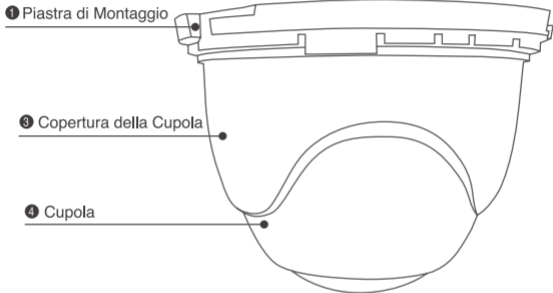

Passo 6: Fissare la **② Base della Cupola** alla **① Piastra di Montaggio**, poi ruotare la Base della Cupola con un movimento in senso antiorario fino a sentire il suono di “blocco”.

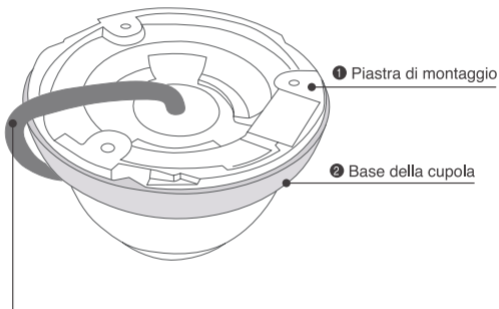

Nota: Il cavo deve essere fissato al foro della fessura.

Posizionamento dei cavi

Si prega di notare che il modello mostrato è solo a scopo illustrativo.

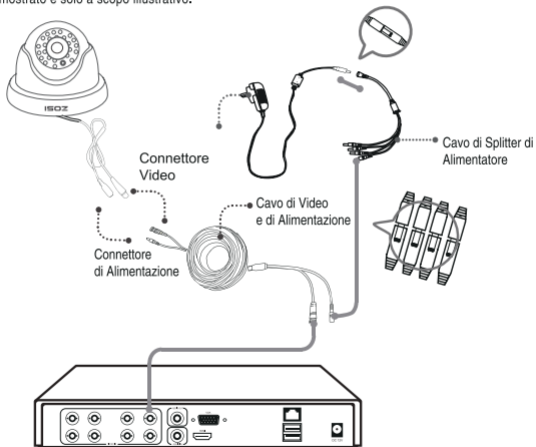

Risoluzione dei problemi

D: La perdita di video appare nel punto in cui l'immagine dalla mia telecamera dovrebbe essere visualizzata sul mio DVR?

- R:** 1. Controllare che il cavo di prolunga (alimentatore e video) sia saldamente collegato alla telecamera.
2. Controlla che l'uscita video dalla telecamera sia collegata saldamente a un canale di ingresso video sul DVR.
3. Controlla che l'alimentazione dalla telecamera sia saldamente collegata a un alimentatore.

D: Quando guardo un'immagine dalla telecamera di notte vedo solo un punto luminoso e nessuna immagine?

- R:** Un riflesso può essere causato in modalità di visione notturna se la telecamera guarda attraverso una finestra. Di notte, la luce a infrarossi che la telecamera utilizza per vedere al buio può "rimbalzare" su una superficie riflettente (come vetro, acqua, ragnatele, alcune ceramiche e così via) e accecare efficacemente la telecamera. Se vuoi vedere fuori, monta la telecamera all'esterno: per un motivo l'abbiamo resa resistente alle intemperie!

D: Il cavo di prolunga BNC non si collega alla mia TV?

- R:** Molte TV e monitor non hanno un connettore BNC ma hanno un connettore RCA. Collegare un adattatore da BNC a RCA all'estremità del cavo di prolunga, quindi collegarlo all'ingresso video RCA della TV o del monitor.