

# 01/Lista del envío

## 1.1 Lista del envío del kit de estación base

### Kit con 2 cámaras:

---



1\* Estación base



2\* Cámara



1\* Batería



1\* Manual



2\* Base de montaje



2\* Bolsa de tornillos



1\* Aguja pin



1\* Destornillador



1\* 5V-1A Cargador



1\* Transformador 5V-1A para estación base



1\* 1m Cable de red

### Kit con 4 cámaras:

---



1\* Estación base



4\* Cámara



1\* Batería



1\* Manual



4\* Base de montaje



4\* Bolsa de tornillos



1\* Aguja pin



1\* Destornillador



1\* 5V-1A Cargador



1\* Transformador 5V-1A para estación base



1\* 1m Cable de red

## 1.2 Lista del envío del kit NVR

### Kit NVR con 4 cámaras:

---

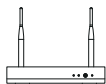

1\* NVR



4\* Cámara



1\* Manual



1\* Ratón



4\* Base de montaje



4\* Bolsa de tornillos



1\* Aguja pin



1\* Destornillador



1\* 5V-1A Cargador



1\* Transformador  
12V-2A para NVR



1\*Batería



1\* 1m Cable de red

### Kit NVR con 8 cámaras:

---

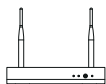

1\* NVR



8\* Cámara



1\* Manual



1\* Ratón



8\* Base de montaje



8\* Bolsa de tornillos



1\* Aguja pin



1\* Destornillador



1\* 5V-1A Cargador



1\* Transformador  
12V-2A para NVR



1\*Batería



1\* 1m Cable de red

# 02/Detalles del producto y descripción de puertos

## 2.1 Cámara:

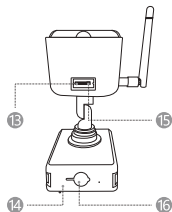
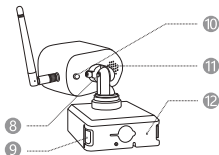
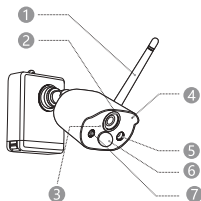

① Antena

② Lente

③ LED IR

④ Micrófono

⑤ Luz indicadora de red

⑥ PIR

⑦ Luz blanca de alarma

⑧ Tornillo de ajuste de ángulo

⑨ Posición de extracción de la batería

⑩ Botón de encendido

⑪ Altavoz

⑫ Luz indicadora de carga

⑬ Ranura para tarjeta micro SD

⑭ Tornillo de fijación de la batería

⑮ Botón de reinicio

⑯ Puerto de carga de la batería

## Descripción de luz indicadora de red:

**Luz azul y luz roja siempre encendida:** la cámara se está viendo de forma remota

**Luz azul siempre encendida:** la cámara se emparejó o activó correctamente

**Luz azul parpadea continuamente:** actualizando

**Luz roja parpadea de forma continua y lenta:** esperando el emparejamiento con la estación base

**Luz roja siempre encendida:** batería baja

**Luz azul y luz roja siempre apagada:** en espera

## Descripción del botón de la cámara:

**Mantenga presionado el botón de encendido durante 3 segundos:** encendido o apagado

**Mantenga presionado el botón de reinicio durante 3 segundos:** reinicie e ingrese al estado de emparejamiento (la luz roja parpadea de forma continua y lenta después del tono de aviso)

## 2.2 Estación base

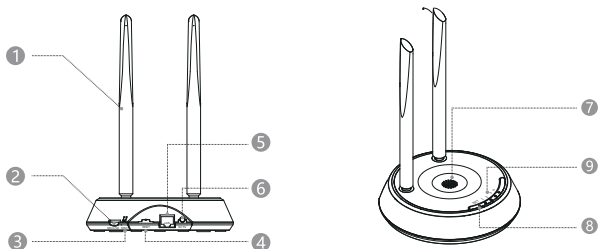

① Antena

④ Botón de reinicio

⑦ Altavoz

② Ranura para tarjeta SD

⑤ Puerto del cable de red RJ45

⑧ Luz indicadora de red

③ Botón de emparejamiento

⑥ Puerto de alimentación

⑨ Luz indicadora de estado de cámaras

## 2.3 NVR

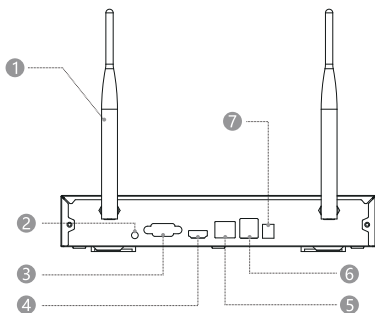

① Antena

⑤ Puerto del cable de red RJ45

② Puerto 3,5 mm de salida de audio

⑥ Puerto USB

③ VGA

⑦ Puerto de alimentación

④ HDMI

## 03/Instalar la aplicación ZOSI CLOUD

**3.1** Busque "ZOSI CLOUD" en la App Store o en el mercado de aplicaciones de Android para descargarla, o escanee el código QR a continuación para descargar. (Para el primer uso, por favor permita que la aplicación obtenga los permisos correspondientes. Si no está permitido, hará que el dispositivo no se añada, o cuando la cámara active la detección de movimiento o la alarma, el móvil no puede recibir la notificación de alarma.)

**Nota:** el sistema de móvil de Apple requiere iOS 9.0 o superior, y el sistema de móvil Android requiere Android 5.0 o superior.



ZOSI CLOUD

### 3.2 Registro de cuenta

Los nuevos usuarios deben registrarse por correo electrónico. Haga clic en el botón "Registrarse", y siga los pasos para completar el registro de la cuenta e iniciar sesión.

## 04/Añadir el dispositivo a la aplicación

### 4.1 Añadir la estación base a la aplicación

**4.1.1** Después de alimentar la estación base, conecte la estación base al enrutador con un cable de red, luego escanee el código QR en la estación base con el móvil, y siga las instrucciones de la aplicación para añadir el dispositivo. También puede añadir el dispositivo con la función Búsqueda LAN (este método debe garantizar que el móvil y la estación base estén en la misma red de área local), después de que la adición sea exitosa, las cámaras que se han emparejado con la estación base se mostrarán directamente en la lista de dispositivos.

**Nota:** inserte la tarjeta de memoria en la estación base antes de encenderla; de lo contrario, el dispositivo no podrá leer la tarjeta de memoria con normalidad.

### 4.1.2 Emparejamiento de cámara y estación base

**Nota:** la cámara con batería en el kit se ha emparejado con la estación base de antemano, no se requiere el emparejamiento. Si se borra la información de emparejamiento entre la cámara y la estación base, es necesario volver a emparejar el código, los pasos son los siguientes:

- 1)** Coloque la cámara cerca de la estación base, a una distancia de 30 ~ 100 cm.
- 2)** Cuando la cámara esté encendida, presione y mantenga presionado el botón de reinicio durante 3-5 segundos. Después de escuchar el mensaje de voz de la cámara, presione y mantenga presionado el botón de emparejamiento de la estación base durante 3-5 segundos. En este momento, la estación base también emitirá un tono y comenzará el emparejamiento. Después de que se haya emparejado correctamente, tanto la cámara como la estación base emitirán indicaciones de voz para indicar que el emparejamiento del código se ha realizado correctamente.

### 4.2 Añadir el NVR a la aplicación

**4.2.1** Después de alimentar el NVR, conecte el NVR al enrutador con un cable de red, luego escanee el código QR en el NVR con el móvil, y siga las instrucciones de la aplicación para añadir el dispositivo. También puede añadir el dispositivo con la función Búsqueda LAN (este método debe garantizar que el móvil y el NVR estén en la misma red de área local), después de que la adición sea exitosa, las cámaras que se han emparejado con el NVR se mostrarán directamente en la lista de dispositivos.

**Nota:** instale el disco duro en el NVR antes de encenderlo; de lo contrario, el dispositivo no podrá leer el disco duro con normalidad.

#### **4.2.2 Emparejamiento de cámara y NVR**

**Nota:** la cámara con batería en el kit se ha emparejado con el NVR de antemano, no se requiere el emparejamiento. Si se borra la información de emparejamiento entre la cámara y el NVR, es necesario volver a emparejar el código, los pasos son los siguientes:

- 1)** Coloque la cámara cerca del NVR, a una distancia de 30 ~ 100 cm.
- 2)** Cuando la cámara esté encendida, presione y mantenga presionado el botón de reinicio durante 3-5 segundos. Después de escuchar el mensaje de voz de la cámara, entre en la página del emparejamiento del NVR. Después de que se haya emparejado correctamente, la cámara emitirá indicación de voz para indicar que el emparejamiento del código se ha realizado correctamente.

### **4.3 Funciones de alarma, vista previa, reproducción y compartición del dispositivo**

**4.3.1** Haga clic en la información enviada por el móvil o clic en el botón "Mensaje" de la aplicación para ver la información de alarma de la cámara.

**4.3.2** Haga clic en el dispositivo en la lista de dispositivos para entrar en la página de vista previa, puede ver las cámaras en tiempo real y realizar intercomunicador de voz, etc.

**4.3.3** Haga clic en el icono de reproducción o en la nube para ver las grabaciones anteriores del dispositivo.

**Nota:** la reproducción de grabaciones en la nube requiere suscripción antes del uso.

**4.3.4** Haga clic en el icono de compartir para compartir la cámara con otros.

# 05/Instalar la cámara

**5.1** Se puede colocar en cualquier superficie de plataforma: mesas, sillas, suelos, etc.

**5.2** Instalación en pared (como se muestra en la figura)

**5.2.1** Primero taladre 5 orificios en la pared y luego use los tornillos para fijar la base de montaje en la posición de instalación deseada.

## Instalar la base de montaje

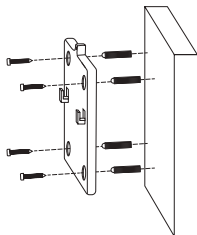

**5.2.2** Bloquee las dos ranuras de la base de la cámara en la parte elevada de la base de montaje.

## Instalar la cámara

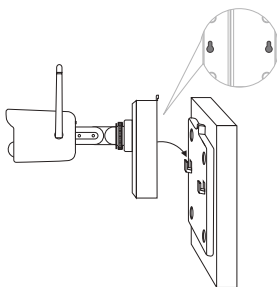

● **5.2.3** Utilice tornillos para bloquear la cámara y la base de montaje.



## Fijar la cámara

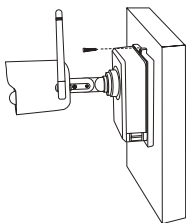

- 5.2.4 Apriete el tornillo en la parte inferior de la batería de la cámara para fijar la batería.

## Fijar la batería

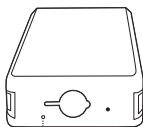

Puerto de tornillo de la batería

- 5.2.5 Ajuste la cámara a un ángulo adecuado con un destornillador y apriete el tornillo de ajuste.

## Ajustar el ángulo de cámara

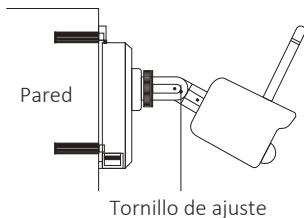

# 06/Consejos importantes para reducir las falsas alarmas

## 6.1 Para reducir las falsas alarmas, preste atención a los siguientes consejos:

- No instale la cámara en un lugar expuesto a una luz brillante, incluida la luz solar, una lámpara, etc.
- No coloque la cámara demasiado cerca de un vehículo que se mueva con frecuencia. Después de muchas pruebas, la distancia recomendada entre la cámara y el vehículo es de 15 metros (55 pies).
- Mantenga la cámara alejado de salidas de aire, incluidos aires acondicionados, humidificadores, convertidores de temperatura, etc.
- Mantenga la cámara al menos a 1 metro de otros dispositivos inalámbricos, incluidos enrutadores inalámbricos y teléfonos, para asegurarse de que se eviten las interferencias inalámbricas.

## 6.2 Cubrir el área de monitoreo

Al instalar la cámara, no se recomienda apuntar el sensor de infrarrojos del cuerpo humano verticalmente al objeto en movimiento, de lo contrario, es posible que no pueda detectar el evento de movimiento.

Se recomienda que el ángulo entre el sensor de infrarrojos humano y el objetivo de monitorización sea superior a 10 grados.

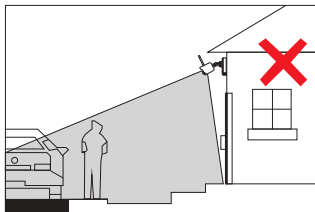
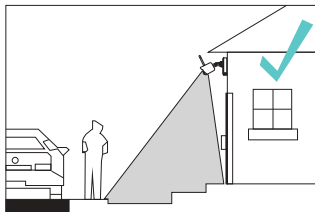

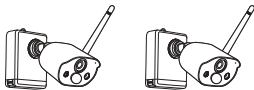

SÍ

NO

No se recomienda apuntar el sensor PIR verticalmente al objeto en movimiento

El ángulo entre el sensor PIR y el objetivo de monitorización sea superior a 10 grados

Entrada

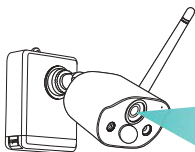

2-10 metros(7-33 pies)

# 07/Fallos y soluciones

## 1. Fallo de conexión al Internet

Asegúrese de que el móvil, la cámara y el enrutador estén lo suficientemente cerca.

Tenga en cuenta que la cámara no admite la conexión a un enrutador 5G.

Compruebe si el nombre y la contraseña del enrutador son correctos. Verifique la configuración de Internet del NVR inalámbrico(o la estación base).

## 2. Dispositivo desconectado

Verifique la conexión a Internet del enrutador.

Verifique la conexión entre el NVR inalámbrico(o la estación base) y el enrutador, y la conexión entre la cámara y el NVR inalámbrico(o la estación base). Si cambia el enrutador o modifica la contraseña wifi, es posible que deba volver a configurar la red.

Verifique si la batería de la cámara está agotada, puede intentar conectarla a una toma de corriente y volver a intentarlo.

## 3. No se puede obtener una vista previa

Es posible que el servidor esté congestionado, intente reiniciar la aplicación y vuelva a intentarlo.

## 4. Sin notificaciones push

Asegúrese de que la aplicación tenga permisos de notificación.

Verifique que el interruptor pulsador de mensaje de alarma se haya activado en la configuración del centro personal de la aplicación.

Asegúrese de activar el interruptor pulsador de notificación de mensajes en la configuración de la cámara.

## 5. Sin video

Inserte la tarjeta SD antes de encender la cámara.

Asegúrese de que el interruptor PIR de la cámara esté encendido.

Verifique que el interruptor de grabación de la cámara está encendido.

Verifique la configuración de grabación en el NVR inalámbrico.

Verifique si el estado de la tarjeta SD es normal en la aplicación.