

01/Paklijst

1.1 Paklijst basisstationkit

2-delige basisstationkit bevat:



Basisstation*1



Camera*2



Batterij *1



Snelstartgids*1



Montagebasis*2



Schroefpakket*2



Pin Naald*1



Schroevendraaier*1



5V-1A USB-oplader +
oplaadkabel*1



5V-2A voedingseenheid
basisstation*1



1 m netwerkkabel*1

4-delige basisstationkit bevat:



Basisstation*1



Camera*4



Batterij*1



Snelstartgids*1



Montagebasis*4



Schroefpakket*4



Pin Naald*1



Schroevendraaier*1



5V-1A USB-oplader +
oplaadkabel*1



5V-2A voedingseenheid
basisstation*1



1 m netwerkkabel*1

1.2 Paklijst draadloze kit

4-delige draadloze cameraset omvat:

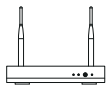

NVR*1



Camera*4



Snelstartgids*1



Muis*1



Montagebasis*4



Schroefpakket*4



Pin Naald*1



Schroevendraaier*1



5V-1A USB-oplader +
oplaadkabel*1



12V-2A NVR-voeding *1



Batterij*1



1 m netwerkkabel*1

8-delige draadloze cameraset omvat:

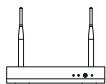

NVR*1



Camera*8



Snelstartgids*1



Muis*1



Montagebasis*8



Schroefpakket*8



Pin Naald*1



Schroevendraaier*1



5V-1A USB-oplader +
oplaadkabel*1



12V-2A NVR-voeding *1



Batterij*1



1 m netwerkkabel*1

02/Overzicht

2.1 Camera

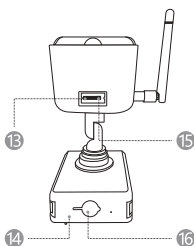
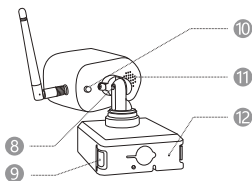
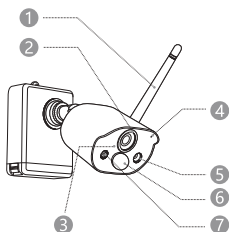

① Antenne

② Lens

③ IR LED's

④ Microfoon

⑤ Netwerkindicator

⑥ PIR

⑦ Witte LED's

⑧ Hoekstelschroef

⑨ Drukpunt om

batterijvak te verwijderen

⑩ Aan/uit-knop

⑪ Luidspreker

⑫ Oplaadniveau-indicator

⑬ MicroSD-kaartsleuf

⑭ Batterijbevestigingsschroef

⑮ Resetknop

⑯ Batterijlaadconnector

Beschrijving van de cameranetwerkweergave:

Blauw licht + rood licht altijd aan: de camera wordt op afstand bekeken

Blauw lampje brandt altijd: de camera is succesvol gekoppeld of gewekt

Blauw lampje knippert continu: upgrade

Rood lampje knippert continu en langzaam: wacht om te worden gekoppeld met het basisstation

Constant rood licht: batterij bijna leeg

Rode en blauwe lampjes zijn uit: in stand-by

Beschrijving van de cameraknop:

Houd de aan/uit-knop 3 seconden ingedrukt: in- of uitschakelen

Houd de resetknop 3 seconden ingedrukt: reset en ga naar de koppelingsstatus (rood lampje knippert continu na de prompttoon)

2.2 Basisstation

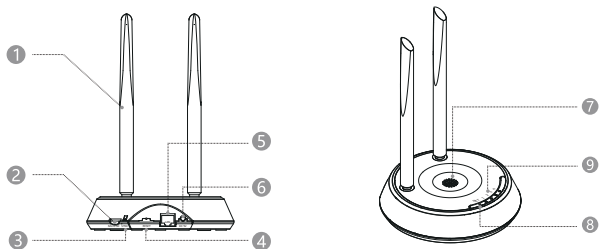

① Antenne

④ Reset knop

⑦ Hoorn

② SD-kaartsleuf

⑤ RJ45 LAN-kabelverbinding

⑧ Netwerkstatusindicator

③ Koppelingsknop

⑥ Aanknop

⑨ Camerastatusindicator

2.3 NVR

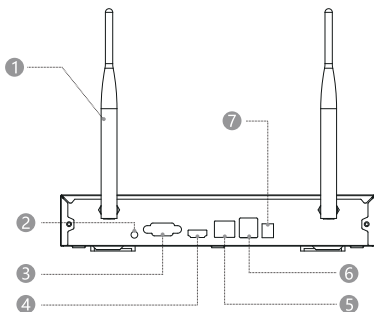

① Antenne

③ VGA

⑤ RJ45-netwerkkabelinterface

② 3,5 mm Audio-uitgang

④ HDMI

⑥ USB poort

⑦ Stekker

03/Download de Zosi Cloud-app

3.1 Zoek naar "ZOSI CLOUD" in de App Store of Android Application Market om het te downloaden, of scan de QR-code hieronder om het te downloaden. (Als u het voor de eerste keer gebruikt, geef dan de APP de juiste rechten. Als dit niet het geval is toegestaan, het apparaat kan niet worden toegevoegd of als de camera bewegingsdetectie of alarm activeert, kan de mobiele telefoon het alarm niet ontvangen).

Opmerking: het mobiele telefoonsysteem van Apple vereist iOS 9.0 of hoger en het mobiele telefoonsysteem voor Android vereist Android 5.0 of hoger.



3.2 Accountregistratie

Nieuwe gebruikers moeten zich registreren via e-mail / mobiel nummer, klik op de knop "Registreren", volg de stappen van accountregistratie en log in.

04/Apparaat toevoegen

●4.1 Voeg het basisstation toe aan de APP

●4.1.1 Nadat het basisstation is ingeschakeld, verbindt u het basisstation en de router (router verbonden met wifi) met een netwerkkabel, scan vervolgens de QR-code op het basisstation met een mobiele telefoon en volg de instructies op de APP om het apparaat toevoegen te activeren;

U kunt het apparaat ook toevoegen via het LAN-netwerk (zorg er bij deze methode voor dat uw mobiele telefoon en basisstation met hetzelfde netwerk zijn verbonden). Nadat de camera's die met het basisstation zijn gekoppeld, succesvol zijn toegevoegd, worden ze direct in de apparatenlijst weergegeven.

Let op: Plaats de geheugenkaart voor het inschakelen in het basisstation, anders kan het apparaat de geheugenkaart niet normaal lezen.

●4.1.2 Koppeling camera en basisstation

Opmerking: de originele camera is gekoppeld aan het basisstation, er is geen configuratie vereist. Als de koppelingsinformatie tussen de camera en het basisstation wordt verwijderd, moet de code opnieuw worden gecodeerd; De stappen van de configuratie zijn als volgt:

1) Plaats de batterijcamera in de buurt van het basisstation op een afstand van 30 ~ 100 cm.

2) Wanneer de batterijcamera is ingeschakeld, houdt u de resetknop 3-5 seconden ingedrukt. Nadat u de gesproken melding van de camera hebt gehoord, houdt u de koppelingsknop op het basisstation 3-5 seconden ingedrukt. Op dit punt zal het basisstation ook piepen en beginnen met koppelen. Nadat het koppelen is gelukt, geven de camera en het basisstation een gesproken melding weer dat het koppelen van de code is gelukt;

●4.2 NVR toevoegen aan APP

●4.2.1 Nadat de NVR is ingeschakeld, sluit u de NVR aan op de router met een netwerkkabel, scant u vervolgens de QR-code van de NVR-behuizing met uw mobiele telefoon en volgt u de APP-gids om het apparaat toe te voegen; U kunt ook de QR-code van de NVR scannen en toevoegen aan het LAN-netwerk (zorg ervoor dat de mobiele telefoon en de NVR zich in hetzelfde lokale netwerk bevinden). Eenmaal toegevoegd, worden de camera's die aan de NVR zijn gekoppeld direct in de apparatenlijst weergegeven.

Let op: Installeer de harde schijf voor het inschakelen, anders wordt de harde schijf niet herkend.

●4.2.2 De camera en NVR koppelen

Opmerking: de originele camera is gekoppeld aan de NVR, er is geen configuratie vereist. Als de koppelingsinformatie van de camera en de NVR wordt verwijderd, moet de camera opnieuw worden gecodeerd. De stappen van de configuratie zijn als volgt:

1) Plaats de batterijcamera in de buurt van de NVR, op een afstand van 30 ~ 100 cm.

2) Wanneer de batterijcamera is ingeschakeld, houdt u de resetknop 3-5 seconden ingedrukt. Nadat u de gesproken melding van de camera hebt gehoord, schakelt u de Match Code-functie van de NVR in om de camera toe te voegen. Nadat het koppelen is gelukt, geeft de camera een gesproken melding dat het koppelen is gelukt;

●4.3 Toon alarm, preview en afspeelen; Apparaat delen.

●4.3.1 Klik op de informatie die is verzonden vanaf de mobiele telefoon of op de knop "Informatie" in de APP om de alarminformatie van de camera te bekijken.

●4.3.2 Klik op het bijbehorende afspeelsymbool in de apparatenlijst om de preview-interface op te roepen, realtime video's weer te geven en tweerichtingscommunicatie te starten.

●4.3.3 Klik op het afspelen- of cloudpictogram om de apparaat- of cloudvideo te bekijken;

Opmerking: voor het afspelen van cloudvideo is een abonnement vereist voordat het kan worden gebruikt.

●4.3.4 Klik op het deelpictogram om de camera met anderen te delen.

05/Installeer de camera

- 5.1 De camera kan op elk platformoppervlak worden geplaatst: tafels, stoelen, vloeren, enz.
- 5.2 Montage aan de muur (zoals op de afbeelding te zien is)
- 5.2.1 Boor eerst 5 gaten in de muur en gebruik vervolgens de accessoires uit het schroefpakket om de montagesokkel op de gewenste inbouwpositie te bevestigen.

Installeer de montagebasis

- 5.2.2 Vergrendel de twee sleuven op de camerabasis met het verhoogde deel van de montageplaat van de montagesokkel;

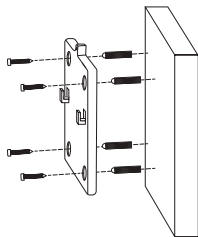

Installeer de camera

- 5.2.3 Bevestig de camera en de bevestigingsplaat van de montagesokkel met schroeven.

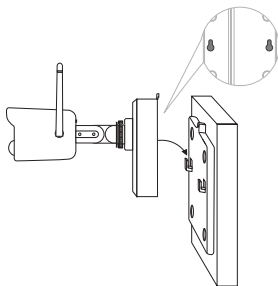

Bevestig de camera

●5.2.4 Draai de schroeven aan de onderkant van het batterijcompartiment van de camera vast om de batterij vast te zetten.

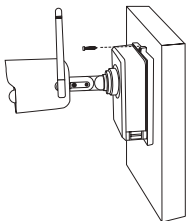

Maak het batterijcompartiment vast

●5.2.5 Stel de camera af in een geschikte hoek met een schroevendraaier en draai de stelschroef vast.

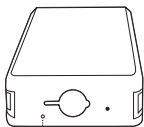

Schroefgat in de bodem van het
batterijcompartiment

Pas de camerahoek aan

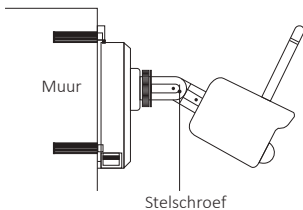

06/Belangrijke tips om valse alarmen te verminderen

6.1 Houd hier rekening mee om valse positieven te verminderen:

- Plaats de camera niet in de buurt van objecten met fel licht, zoals zonlicht, felle lamplichten, enz.
- Plaats de camera niet te dicht bij een plaats waar vaak voertuigen passeren. Op basis van talrijke tests is de aanbevolen afstand tussen de camera en het voertuig 15 meter.
- Houd de camera uit de buurt van stopcontacten, inclusief stopcontacten van de airconditioner en luchtbevochtiger en warmte-overdrachtsopeningen van de projectoren, enz.
- Richt de camera niet op een spiegel.
- Houd de camera op minstens 1 meter afstand van draadloze apparaten, inclusief draadloze routers en telefoons, om radiostoring te voorkomen.

6.2 Bedek het bewakingsgebied

Het wordt niet aanbevolen om de PIR-sensor loodrecht op het bewegende object te richten wanneer u de camera installeert, anders zal deze de bewegingsgebeurtenissen niet herkennen.

Het wordt aanbevolen om de hoek tussen de PIR-sensor en het gedetecteerde object groter dan 10 graden te maken.

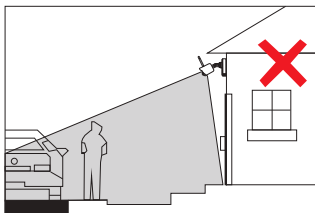
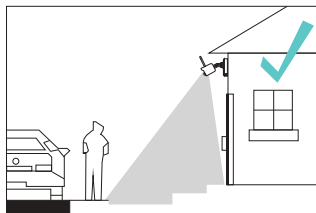



Ja

Nee

Het wordt niet aanbevolen om de PIR-sensor loodrecht op het bewegende object te richten

Het pad van het bewegende object:
> 10 graden

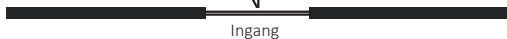

Ingang

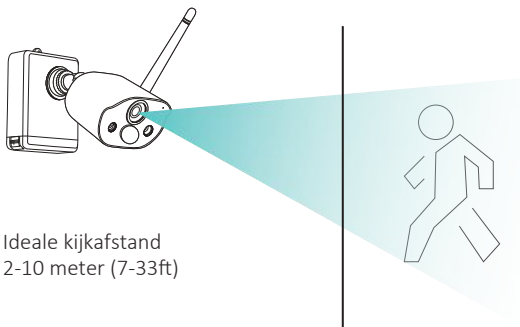

Ideale kijkafstand
2-10 meter (7-33ft)

07/Problemen oplossen

1. De cameraconfiguratie is mislukt.

- 1) Zorg ervoor dat de mobiele telefoon, camera en router dichtbij genoeg zijn.
- 2) De camera ondersteunt geen 5G wifi.
- 3) Controleer of de routernaam en het wachtwoord juist zijn.
- 4) Controleer de internetinstellingen van de draadloze NVR of het basisstation.

2. Het apparaat is offline.

- 1) Controleer de internetverbinding van de router.
- 2) Controleer de verbinding tussen de draadloze NVR of basisstation en de router en de verbinding tussen de camera en de draadloze NVR en het basisstation. Als u de router of het wifi-wachtwoord wijzigt, moet u mogelijk het netwerk opnieuw configureren.
- 3) Controleer of de batterij van de camera leeg is. U kunt proberen de camera met de oplaadkabel aan te sluiten en opnieuw te configureren.

3. Voorbeeld niet mogelijk.

- 1) De server is mogelijk bezet, start de app opnieuw en probeer het opnieuw.

4. Geen pushbericht.

- 1) Zorg ervoor dat u de meldingsautorisatie van de app hebt geactiveerd.
- 2) Schakel alarmmelding in de APP-instellingen in.
- 3) Zorg ervoor dat de alarmmelding is geactiveerd in de camera-instellingen.

5. Geen video.

- 1) Plaats de SD-kaart voordat u deze inschakelt.
- 2) Zorg ervoor dat de PIR-functie van de camera is geactiveerd.
- 3) Zorg ervoor dat camera-opname is geactiveerd.
- 4) Controleer de opname-instellingen van de draadloze NVR.
- 5) Controleer of de SD-kaartstatus in de app normaal is.